

사용설명서

OPERATING MANUAL

DIGITAL CONFERENCE SYSTEMS

MCM-3000
MCC-3000 / MCL-3000



MCM-3000(마이크 컨트롤러)



MCC-3000(의장용)

MCL-3000(의원용)

DIGIPRO

안전을 위한 주의사항

화재 및 충격 위험예방

전원 코드의 플러그가 콘센트에 완전히 삽입 되었음을 확인 하신 후에 전원을 켜십시오.
본 제품을 습기나 물기가 있는곳 근처에 두지마십시오.

전기적 충격예방

전원 코드를 콘센트에 완전히 삽입하십시오.



이등변 삼각형안의 번개표시는 제품 내부에는 사람에게 전기적인 충격을 줄 수 있는 고압의 전압이 절연되어 있지 않음을 경고하는 의미입니다.

CAUTION

RISK OF ELECTRIC SHOCK
DO NOT OPEN

경고: 전기적 충격의 위험을 줄이기 위해 사용자의 제품 덮개를 개봉하지마십시오. 제품에 문제가 있을 경우는 전문가에게 수리를 의뢰하십시오.



이등변 삼각형안의 느낌표 표시는 제품 사용시 중요한 사항과 제품의 수리에 대한 안내 사항을 표시하기 위함입니다.

아래의 내용을 잘 읽고 올바르게 사용 해 주십시오.

본 제품을 분해, 수리, 개조하지 마십시오. (오작동으로 화재, 감전, 다침의 우려가 있습니다.)

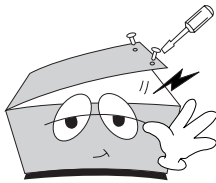

천둥, 번개가 치거나, 오랜시간 사용하지 않을 때에는 전원 플러그를 빼주십시오.



제품내의 통풍 구멍 등으로 금속물체나 타기 쉬운 이물질들을 집어 넣거나 떨어뜨리지 마십시오.

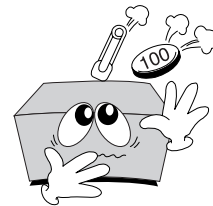

본 제품의 전압은 교류 220V/ 60Hz 전용으로 되어 있습니다.



본 제품의 위에 화병, 화분, 컵 화장품, 약품, 물 등이 차 있는 용기를 놓지마십시오.

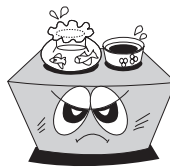

기기에 있는 방열구를 막지 마십시오. 고장의 원인이 될 수 있습니다.

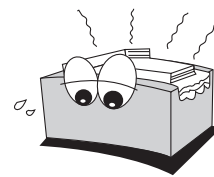

본 제품의 외부를 닦으실 때에는 가솔린, 벤젠, 신나 등으로는 닦지 마시고 건조된 깨끗한 천으로 닦아주십시오.

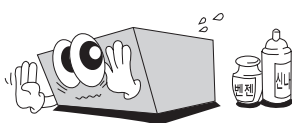

만일 연기가 나거나 이상한 냄새가 날때는 즉시 전원을 빼고 가까운 서비스센터로 연락하십시오.

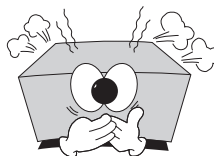

제품은 통풍이 잘되고, 습기나 먼지가 많은 곳과 열을 받지 않는곳에 설치하십시오.

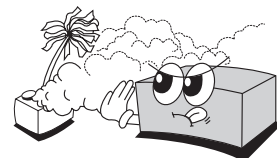

사용하시기 전에

사용하시기 전에 본 제품의 성능을 충분히 습득하기 위해 본 설명서를 처음부터 끝까지 잘 읽으시고 올바른 사용법으로 오래도록 제품을 사용하여 주십시오.

보증에 대하여

- 사용설명서 후면에는 보증란이 포함되어 있습니다.
- 이 보증서에 의해 구입하신 날로부터 1년간은 무료 수리의 보증을 실시하고 있습니다. 단, 보증 기간 중이라도 보증서에 대리점의 확인이 없는 경우 또는 소비자의 부주의로 고장이 났거나 파손이 되었을 경우에는 실비의 수리비를 청구하는 경우가 있으므로 구입하신 대리점에서 보증서에 반드시 확인을 받아 주십시오.
- 포장에 사용된 포장용 박스 등은 잘 보관하셨다가 이사를 하시거나 애프터 서비스를 받으실 때 이용해 주십시오.
- 본 제품의 애프터 서비스용 부품에 대해 자세한 것은 구입하신 대리점 또는 당사 고객센터로 문의하시길 바랍니다.

※ 주의: 애프터 서비스용 부품이란 외장을 제외한 회로 · 기능 부품을 말합니다. (당사 규정에 따른 것임)

※ 주의: - 제품을 설치하실때에는 고온 다습한곳을 피하시고 통풍이 잘되는곳에 설치하십시오.

- 본 제품은 사용 중 많은 열이 발생하므로 제품 외 함의 환기구멍을 절대로 막지마시고, 벽면으로부터 20cm이상 거리를 두십시오. 또한 제품 외 함의 환기구멍으로 금속물질이 들어가지 않도록 주의하여 주십시오.

- 랙에 장착하여 사용할 경우는 반드시 별도의 환풍 장치를 설치하여 사용하십시오.

● 주요기능 소개

- 디지털 회의 시스템으로 고사양의 다기능 중앙 컨트롤러를 통해 다양한 운영이 가능합니다.
- 외부의 간섭으로 인한 잡음이 없고, 회의 전용 콘덴서 마이크를 사용함으로써, 고음질의 회의 진행이 가능합니다.
- 다양한 연결방법을 통해 설치와 운영이 가능하여 다양한 환경에서 사용이 가능합니다.
- 마이크 스탠드에 있는 증폭회로를 통해 최대 60개의 유닛을 병렬 연결하여 사용할 수 있으며, 마이크의 사용 상태를 확인할 수 있는 램프가 있어 확인이 용이합니다.

● **컨트롤러 - 전면 패널 각부의 명칭과 기능(MCM-3000)**

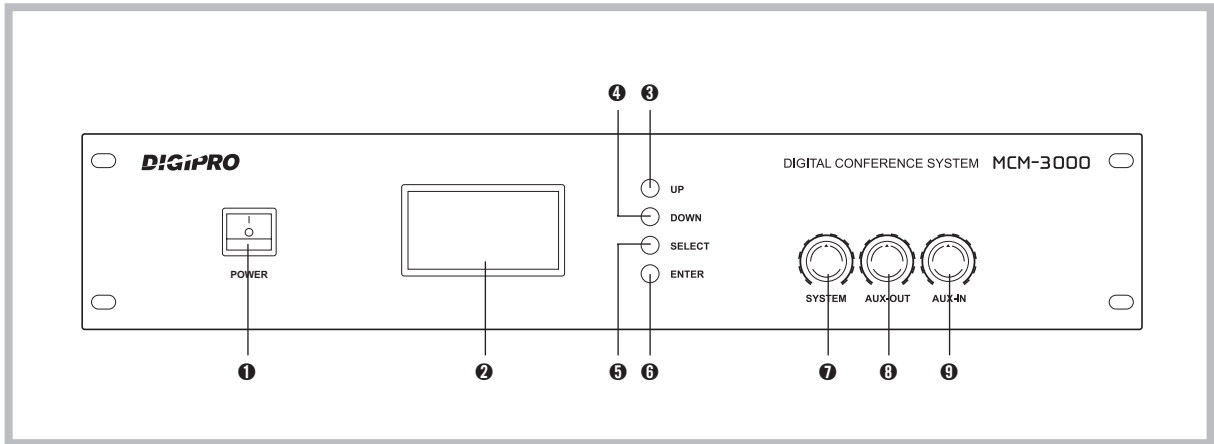

- ❶ 전원 스위치: 전원 스위치를 켜기 전에 모든 연결 상태를 확인합니다.
- ❷ 디스플레이 창: 시스템의 설정 상태와 작동 상태를 보여줍니다.
- ❸ UP 버튼: 설정 시 위로 메뉴이동 합니다.
- ❹ DOWN 버튼: 설정 시 아래로 메뉴이동 합니다.
- ❺ SELECT 버튼: 메뉴 선택 버튼입니다.
- ❻ ENTER 버튼: 선택된 기능을 저장합니다.
[먼저 클릭 후, 1~2초간 눌러 메뉴를 확인하고, “UP 버튼” 또는 “DOWN 버튼”을 이용하여 기능을 선택 후에 다시 “SELECT 버튼”을 눌러 메뉴 설정을 합니다. 이 후 “ENTER 버튼”을 눌러 다음 과정을 진행 합니다.]
- ❼ SYSTEM 볼륨: 마이크의 전체 볼륨을 조절합니다.
- ❽ AUX-OUT 볼륨: 마이크 AUX 출력의 볼륨을 조절합니다.
- ❾ AUX-IN 볼륨: 마이크 AUX 입력의 볼륨을 조절합니다.

● 컨트롤러 – 디스플레이 창 기능(MCM-3000)

Speak Mode

Speak Mode:FIFO
Number:6
ChairMan:OFF
Auto off:On

❶ **FIFO**: 동시 발언자 수를 설정하고, 지정한 발언자 수에 다르면, 가장 먼저 켜진 마이크가 자동으로 OFF하여 회의실의 발언자를 지속적으로 제어할 수 있습니다.

Speak Mode:Limit
Number:6
ChairMan:OFF
Auto off:On

❷ **Limit**: 동시 발언자 수를 제한하여 켜진 마이크 숫자가 지정한발언자수에 다르면, 차후에 발언할 사람은 기존 발언자 마이크가 OFF 후 발언이 가능합니다.

Speak Mode:Free
Number:5
ChairMan:OFF
Auto off:On

❸ **Free**: 모든 마이크의 자유로운 발언이 가능합니다.

Number

Speak Mode:Free
Number:1
ChairMan:OFF
Auto off:On

Number: 마이크 사용 숫자를 선택(1~6) 합니다.

Chairman

Speak Mode:Free
Number:1
ChairMan:On
Auto off:On

Chairman: 의장용 마이크의 ON/OFF 기능입니다.
Chairman ON시 의장용 마이크만 사용되며,
의원용 마이크는 사용이 안됩니다.

Auto off

Speak Mode:Free
Number:1
ChairMan:OFF
Auto off:OFF

Auto off: 발언 종료 후, 약 40초간 발언이 없을 시, 마이크가 자동으로 OFF되는 기능입니다.

● **컨트롤러 - 후면 패널 각부의 명칭과 기능(MCM-3000)**

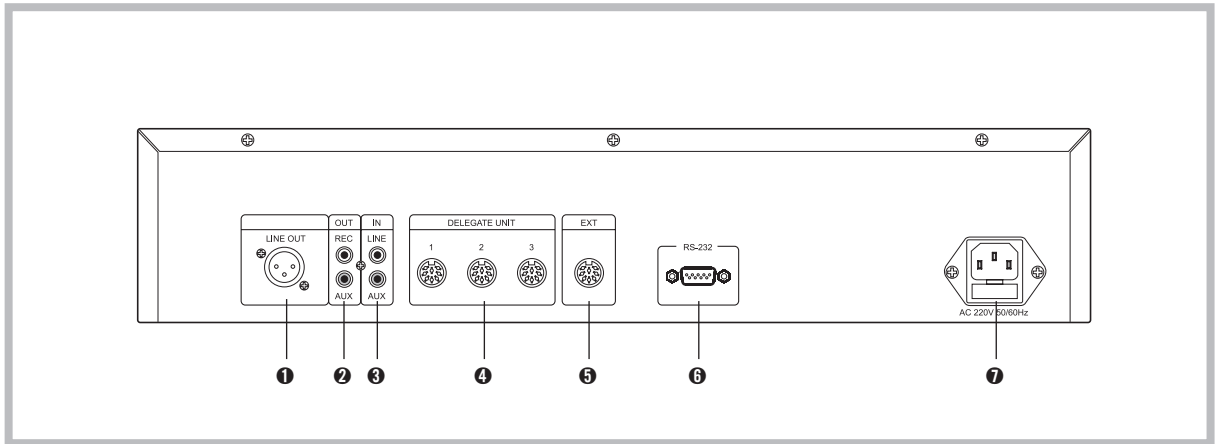

- ❶ XLR 출력단자: 신호를 외부 믹서로 출력하기 위한 단자입니다.
- ❷ AUX 출력단자: 회의내용을 녹음하거나 외부 믹서로 출력하기 위한 단자입니다.
- ❸ AUX 입력단자: 외부의 음원 소스를 입력하기 위한 단자입니다.
- ❹ 마이크 커넥터: 의장용, 의원용 마이크를 3개 그룹으로 연결할 수 있고, 최대 60개의 유닛의 연결이 가능합니다.
- ❺ 확장용 커넥터: 다른 회의시스템을 연결할 수 있습니다.
- ❻ RS-232 커넥터: 운영 컴퓨터 또는 통합제어 인터페이스에 연결합니다.
- ❼ AC 전원 커넥터: 사용 전원 AC220V/60Hz [Fuse : F5A 220V]

● 의장용 / 의원용 마이크(MCC-3000 / MCL-3000)

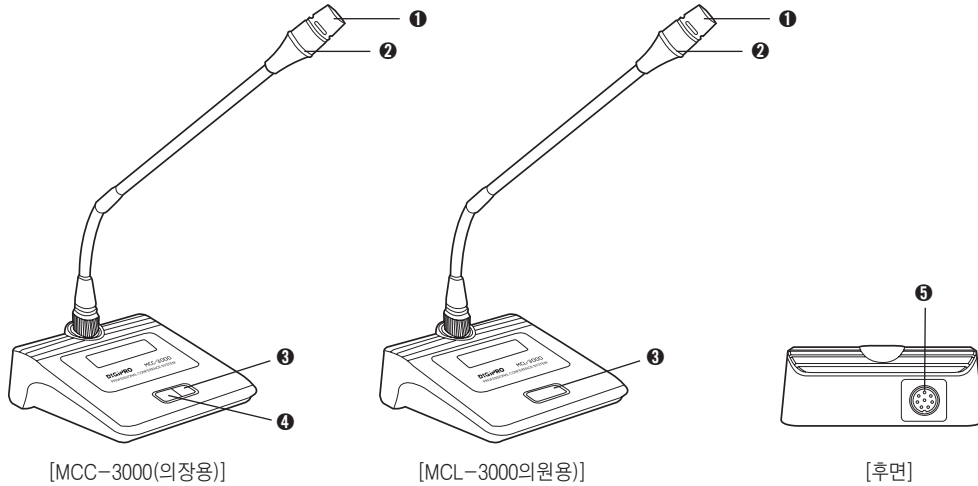

- ❶ 마이크 유닛: 단일지향성 콘덴서 타입입니다.
- ❷ 발언 표시등: 발언 시 붉은 LED 점등이 됩니다.
- ❸ ON/OFF 버튼: 녹색 및 붉은색 LED 표시등이 구분되어 있습니다. [녹색은 발언자가 제한되어 있음을 표시합니다. 의장용 유닛은 우선 발언권이 있습니다.]
- ❹ 발언금지 버튼: 발언을 제한할 수 있습니다. [의장용 마이크: MCC-3000]
- ❺ 시스템 커넥터: 8-Pin Male 커넥터입니다.

● Specifications

컨트롤러

	MCM-3000
입력	Mic(XLR) x 1, Line(RCA) x 1
출력	회의용 Mic x 3, Line(RCA) x 1
주파수응답	50Hz~16KHz
색상	블랙
구성품	8-Pin DIN 확장케이블(10M) x 1
사용전원	AC 220V~240V/60Hz
외형	482(W) x 82(H) x 255(D)mm
무게	5.3kg

마이크

	MCC-3000(의장용) / MCL-3000(의원용)
지향성	Cardioid(단일지향성)
감도	-40dB
주파수응답	100Hz~10KHz
신호대 잡음비	Min. 60dB(1KHz, Pa)
임피던스	680Ω
소비전력	Max. 0.5mA
외형	• Base: 133(W) x 50(H) x 150(D)mm • Gooseneck: 500mm
무게	670g

Blank page with horizontal dotted lines for writing.

Blank page with horizontal dotted lines for writing.

제 품 보 증 서

제품명		모델명		제조번호	
구 입 자	성 명			전 화	
	주 소				
판 매 자	대리점명			전 화	
	주 소			성 명	
보증책임자	회 사 명	주식회사 마하사운드		전 화	(02)2038-2801
	주 소	경기도 남양주시 오남읍 경복대로 120-2		홈페이지	www.machsound.co.kr
구 입 일 자		년	월	일	보증기간
					구입일로 부터 1년

* 본 제품의 수리용 회로부품 보유기간은 5년간입니다.
* 애프터 서비스용 부품이란 외장을 제외한 회로/기능 부품을 말합니다.(당사 규정에 따른것임.)

제품보증규격

1. 본 제품은 엄격한 품질관리 및 검사과정을 거쳐서 만들어진 제품입니다.
2. 사용자가 정상적으로 사용한 상태에서 고장이 발생하였을 경우 구입하신 대리점이나 본사 서비스센터에서 보증기간 동안 무상수리를 해 드립니다.
3. 보증기간이 경과 한 경우 및 보증기간 이내라 하더라도 본 보증서 내의 유상서비스 안내에 해당되는 경우는 서비스 요금을 받고 수리 해 드립니다.
4. 수리를 요할때는 보증서를 꼭! 제시하십시오.
5. 보증서는 재 발행하지 않으므로 소중히 보관하십시오.
6. 본 보증서는 국내에서만 유효합니다.
7. 가정용이 아닌 영업 용도로(영업활동, 비정상적인 사용환경 등) 사용하는 경우는 보증기간을 1/2로 단축합니다.

보증에 대하여

1. 제품 구입일로부터 보증기간 이내에 정상적으로 사용한 상태에서 이상이 발생할 경우에는 무상으로 수리해 드립니다.
2. 다음과 같은 경우에는 서비스 요금(수리비+부품비)을 받고 수리해 드립니다.
 - 사용자의 취급 부주의로 인한 경우
 - 당사가 지정한 서비스센터 이 외에서 제품수리를하여 제품의 내용을 변경 또는 손상시킨 경우
 - 고장 원인이 본 제품 이 외의 기기에의한 고장인 경우
 - 천재지변으로 인한 고장인 경우
 - 부품 수명이 경과한 경우
 - 보증서의 제시가 없을 경우

서비스 신고안내

1. 제품에 고장이 발생하였을 경우는 구입하신 대리점에 연락하시고, 처리가 불가능한 경우에는 고객센터에 수리를 의뢰하여 주십시오. (신고 하실때에는 주소, 성명, 전화번호 및 고장상태, 불편사항을 알려주십시오.)
2. 보증서에 기재되지 않은 사항은 품목별 소비자 피해보상규정(재정기획고시)에 따릅니다.

DIGIPRO



주식회사 마하사운드

경기도 남양주시 오남읍 경복대로 120-2 (우. 12036)
TEL : (02)2038-2801 FAX : (02)2038-2802
www.machsound.co.kr

- 인쇄물 제작 시점에 따라 내용과 실제 판매 모델 간에 차이가 발생할 수 있으며, 인쇄물에 수록된 사진에는 선택 사양이 적용된 경우가 있으므로 제품 구매 시 판매처의 안내를 받으시기 바랍니다.
- 수록된 이미지는 및 제품 사진의 내용에 대한 권리는 마하사운드에 있으며, 저작물을 동의없이 무단으로 사용하는 것을 금지합니다.
- 수록된 제품의 외관디자인 및 제품 규격은 질 향상을 위해 예고없이 변경될 수 있습니다.